

<b>Декларация соответствия требованиям ЕС</b>  <b>Инструкция по эксплуатации и монтажу</b>	<b>Prohlášení o shodě EU</b>  <b>Návod k použití</b>	<b>Deklaracja zgodności UE</b>  <b>Instrukcja obsługi</b>	<b>AT Uygunluk Beyanı</b>  <b>Çalıştırma ve montaj talimatları</b>
<h2>LGW...A2, LGW...A2-7, LGW...A2P</h2>			
<b>Реле давления воздуха</b> <b>Реле давления воздуха с контрольной кнопкой</b>	<b>Hlídač tlaku vzduchu</b> <b>Hlídač tlaku vzduchu se zkušebním tlačítkem</b>	<b>Czujnik ciśnienia powietrza</b> <b>Czujnik ciśnienia powietrza z przyciskiem kontrolnym</b>	<b>Hava basınc anahtarı</b> <b>Test düğmeli hava basınc anahtarı</b>



# LGW...A2, LGW...A2-7, LGW...A2P

## # 228 912



**Декларация соответствия требованиям ЕС**

**Prohlášení o shodě EU**

**Deklaracja zgodności UE**

**AT Uygunluk Beyanı**

<p>Продукт / Produkt Produkt / Ürün</p>	<p><b>LGW ...A2, LGW...A2-7 LGW ...A2P</b></p>		<p>Реле давления воздуха, Реле давления воздуха с контрольной кнопкой / Hlídač tlaku vzduchu, Hlídač tlaku vzduchu se zkušebním tlačítkem / Czujnik ciśnienia powietrza, Czujnik ciśnienia powietrza z przyciskiem kontrolnym / Hava basıncı anahtar, Test düğmeli hava basıncı anahtar</p>
<p>Производитель / Výrobce Producent / Üretici</p>	<p>Karl Dungs GmbH &amp; Co. KG · Karl-Dungs-Platz 1 · D-73660 Urbach/Germany</p>		
<p>настоящим подтверждает, что все продукты в настоящем перечне прошли испытание типового образца по требованиям ЕС (далее — «Испытание») и отвечают следующим нормам безопасности:</p> <ul style="list-style-type: none"> <li>• Постановление ЕС о газовом оборудовании (ЕС) 2016/426</li> <li>• Директива ЕС по оборудованию, работающему под давлением 2014/68/ЕС</li> <li>• Директива по электромагнитной совместимости 2014/30/ЕС</li> <li>• Директива по низко-вольтовому оборудованию 2014/35/ЕС</li> </ul> <p>в действующей редакции.</p> <p>Все компоненты, допущенные в соответствии с Директивой ЕС по оборудованию, работающему под давлением, являются элементами оборудования с функцией обеспечения безопасности.</p> <p>В случае внесения в прибор несанкционированных нами изменений данная декларация теряет силу.</p> <p>Вышеуказанный предмет декларации соответствует гармонизированным правовым предписаниям ЕС.</p> <p>Производитель несет единоличную ответственность за выдачу настоящей декларации соответствия.</p>	<p>tímto prohlašuje, že produkty uvedené v přehledu byly předmětem <b>EU přezkoušení (výrobního typu)</b> a splňují hlavní nároky na bezpečnost následujících předpisů:</p> <ul style="list-style-type: none"> <li>• Nařízení EU o spotřebičích plyných paliv (EU) 2016/426</li> <li>• Směrnice EU o tlakových zařízeních 2014/68/EU</li> <li>• Směrnice o elektro-magnetické kompatibilitě 2014/30/EU</li> <li>• Směrnice týkající se elektrických zařízení určených pro používání v určitých mezích napětí 2014/35/EU</li> </ul> <p>v platném znění.</p> <p>Všechny komponenty přípustné podle směrnice o tlakových zařízeních jsou součástí vybavení s bezpečnostní funkcí.</p> <p>V případě námi neschválené změny na přístroji ztrácí toto prohlášení platnost.</p> <p>Výše popsaný předmět prohlášení odpovídá platným unijním harmonizačním předpisům.</p> <p>Veškerou odpovědnost za vystavení tohoto prohlášení o shodě nese výrobce.</p>	<p>niniejszym oświadczam, że produkty wymienione w tym zestawieniu zostały poddane <b>badanie typu UE – typ produkcji</b> i spełniają istotne wymogi bezpieczeństwa następujących przepisów:</p> <ul style="list-style-type: none"> <li>• Rozporządzenie UE w sprawie urządzeń spalających paliwa gazowe (UE) 2016/426</li> <li>• Dyrektywa UE w sprawie urządzeń ciśnieniowych 2014/68/UE</li> <li>• Dyrektywa w sprawie kompatybilności elektromagnetycznej 2014/30/UE</li> <li>• Dyrektywa niskonapięciowa 2014/35/UE</li> </ul> <p>w obowiązującym brzmieniu.</p> <p>Wszystkie komponenty dopuszczalne wg dyrektywy w sprawie urządzeń ciśnieniowych są elementami osprzętu z funkcją zabezpieczenia.</p> <p>W razie wprowadzenia w urządzeniu niedozwolonych przez producenta zmian niniejsza deklaracja traci ważność.</p> <p>Opisany powyżej przedmiot deklaracji odpowiada właściwym przepisom unijnego prawodawstwa harmonizacyjnego.</p> <p>Wyłączną odpowiedzialność za wystawienie niniejszej deklaracji zgodności ponosi producent.</p>	<p>Yukarıda adı geçen üretici, bu genel bakişta belirtilen ürünlerin <b>AT tip incelemesine</b> tabii tutulduğunu ve aşağıda belirtilen güncel yönetmeliklerinin:</p> <ul style="list-style-type: none"> <li>• AT Gaz Yakan Cihazlar Yönetmeliği (AT) 2016/426</li> <li>• AT Basıncılı Ekipmanlar Yönetmeliği 2014/68/AT</li> <li>• Elektromanyetik Uyumluluk Yönetmeliği 2014/30/AT</li> <li>• Belirli Gerilim Sınırları İçin Tasarlanan Elektrikli Ekipman ile İlgili Yönetmelik 2014/35/AT</li> </ul> <p>önemli güvenlik gerekliliklerine uygunluğunu beyan ediyor.</p> <p>Basıncılı Ekipmanlar Yönetmeliği uyarınca kullanılmasına müsaade edilen tüm bileşenler, emniyet fonksiyonlu donanım parçalarıdır. Cihazda, firmamız tarafından onaylanmamış değişikliklerin yapılması halinde bu uygunluk beyanı geçersizliği kaybeder.</p> <p>Uygunluk beyanına konu olan yukarıda adı geçen ürün, Avrupa Birliği'nin geçerli yasal uyumlaştırma yönetmeliklerine uygundur. Bu uygunluk beyanının hazırlanmasından tek başına üretici sorumludur.</p>
<p>Основание для испытания типового образца по требованиям ЕС (далее — «Испытание») Podklady pro EU přezkoušení výrobního typu Podstawa badania typu UE – typ produkcji AT Tip İncelemesi esasları (Tip incelemesi)</p>	<p><b>EN 1854 EN 13611 ISO 23550</b></p>		
<p>Срок действия / Свидетельство Platnost / osvědčení Okres ważności / zaświadczenie Geçerlilik süresi / Sertifika</p>	<p><b>2023-06-13 CE0036</b></p>	<p><b>2028-02-27 CE-0123CT1078</b></p>	
<p>Уполномоченный орган Příslušná instituce Jednostka notyfikowana Yetkili kuruluşlar</p>	<p>2014/68/EU TÜV SÜD Industrie Service GmbH Westendstraße 199 D-80686 München Germany Notified Body number: 0036</p>	<p>(EU) 2016/426 TÜV SÜD Product Service GmbH Zertifizierstellen Ridlerstraße 65 D-80339 München, Germany Notified Body number: 0123</p>	
<p>Проверка системы контроля качества Kontrola systému QS Kontrola systemu QS Kalite Kontrol sisteminin denetimi</p>	<p>Выбранная схема сертификации соответствия: модуль B+D Zvolený postup stanovení shody: Modul B+D Wybrana ocena zgodności: moduł B+D Seçilen uygunluk yöntemi: Modül B+D</p>		
<p>B.Sc., MBA Simon P. Dungs, Директор / Jednatel / Prezes / Genel Müdür Urbach, 2020-11-19</p>			



Product Service

# EU-Type Examination Certificate

No. C5A 18 02 22629 005

**Holder of Certificate:** **Karl Dungs GmbH & Co. KG**

Karl-Dungs-Platz 1  
73660 Urbach  
GERMANY

**Product:** **Fittings (Gas)  
Pressure sensing device**

**Model(s):** **Series LGW ... A ...**

**Parameters:** Valid from 2018-04-21  
PIN CE-0123CT1078  
  
for further information see annex

**Tested according to:** DIN EN 1854:2010  
DIN EN 13611:2016  
ISO 23550:2011

The Certification Body of TÜV SÜD Product Service GmbH confirms according to Annex III (Module B) that the listed product complies with the relevant provisions according to Annex I of Regulation (EU) 2016/426 on appliances burning gaseous fuels. It refers only to the sample submitted for testing and certification and on its technical documentation. See also notes overleaf.

**Test report no.:** C-D 1606-00/18

**Valid until:** 2028-02-27



**Date,** 2018-02-28   
(Norbert Hörmann)

TÜV SÜD Product Service GmbH is Notified Body according to Regulation (EU) 2016/426 on appliances burning gaseous fuels with identification No. 0123.

Page 1 of 3

# EU-Baumusterprüfbescheinigung

Nr. C5A 18 02 22629 005



Product Service

**Zertifikatsinhaber:** **Karl Dungs GmbH & Co. KG**  
Karl-Dungs-Platz 1  
73660 Urbach  
DEUTSCHLAND

**Produkt:** **Ausrüstungen (Gas)  
Druckwächter**

**Modell(e):** **Baureihe LGW ... A ...**

**Kenndaten:** Gültig ab 21.04.2018  
PIN CE-0123CT1078

alle weiteren Kenndaten siehe Anhang

**Geprüft nach:** DIN EN 1854:2010  
DIN EN 13611:2016  
ISO 23550:2011

Die Zertifizierstelle von TÜV SÜD Product Service GmbH bestätigt gemäß Anhang III (Modul B) die Übereinstimmung des bezeichneten Produktes mit den wesentlichen Anforderungen gemäß Anhang I der Verordnung (EU) 2016/426 über Geräte zur Verbrennung gasförmiger Brennstoffe. Prüfgrundlage ist ausschließlich das zur Prüfung und Zertifizierung vorgestellte Prüfmuster sowie dessen technische Dokumentation. Umseitige Hinweise sind zu beachten.

**Prüfbericht Nr.:** C-D 1606-00/18

**Gültig bis:** 2028-02-27



**Datum,** 2018-02-28

  
(Norbert Hörmann)

TÜV SÜD Product Service GmbH ist notifizierte Stelle gemäß der Verordnung (EU) 2016/426 über Geräte zur Verbrennung gasförmiger Brennstoffe mit der Kennnummer 0123.

Seite 1 von 3

TÜV SÜD Product Service GmbH · Zertifizierstelle · Ridlerstraße 65 · 80339 München · Germany

TUV®

**Инструкция по эксплуатации и монтажу**

Реле давления воздуха  
Тип LGW...A2, LGW...A2-7  
Реле давления воздуха с контрольной кнопкой  
Тип LGW...A2P

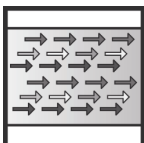
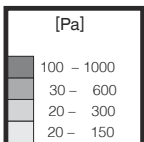
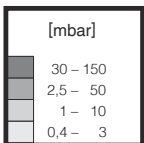
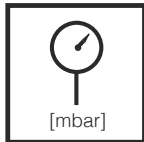
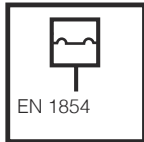

**Provozní a montážní návod**

Hlídač tlaku vzduchu  
LGW...A2, LGW...A2-7  
Hlídač tlaku vzduchu se zkušební tlačítkem  
LGW...A2P

Реле давления/ Hlídač tlaku /Czujnik ciśnienia/Basınç anahtarđ  
Тип/Typ /тип/tipi  
LGW ... A2, LGW...A2-7  
LGW ... A2P  
согласно / podle / wg / göre  
DIN EN 1854

Соответствует Директиве 2011/65/EG  
Souhlasí se směrnicí 2011/65/ES  
Zgodnie z 2011/65/WE  
2011/65/EG ile konfor

Макс. рабочее давление  
Max. provozní tla  
Maks. ciśnienie robocze  
Max. alıđma basınıđ  
p<sub>max</sub> = 500 mbar (50 kPa)  
LGW...A2-7:  
p<sub>max</sub> = 100 mbar (10 kPa)

Диапазоны регулирования  
Rozsahy nastavení  
Zakresy nastawień  
Ayar sđnđrlarđ  
LGW...A2, A2P [mbar]

Диапазоны регулирования  
Rozsahy nastavení  
Zakresy nastawień  
Ayar sđnđrlarđ  
LGW...A2-7 [Pa]

Воздух и дымовой газ  
Vzduch a kouřové plyny  
Powietrze i spaliny  
Hava ve baca gazlarđ

Вид защиты / Kruťí  
Rodzaj ochrony / Koruma derecesi  
IP 54 согласно / podle / wg / göre  
IEC 529 (EN 60529)  
по выбору/орnđ/орjonalnie/  
opsiyonel IP 65

**Instrukcja obsługi i montażu**

Czujnik ciśnienia powietrza  
LGW...A2, LGW...A2-7  
Czujnik ciśnienia powietrza z przyciskiem kontrolnym  
LGW...A2P

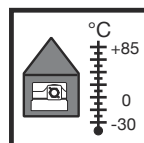
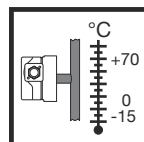
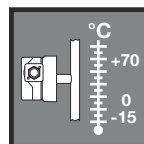
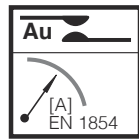
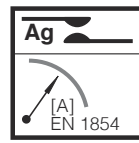
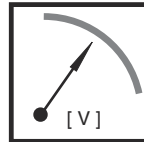

**alıđma ve Montaj Talimatđ**

Hava basınıđ anahtarđ  
LGW ... A2, LGW...A2-7  
Test dđttmeli hava basınıđ anahtarđ  
LGW..A2P

Контакт Ag/Ag kontakt  
Styk srebrny/Ag kontakt  
~(AC) eff., min./mini 24 V,  
~(AC) max./maxi. 250 V  
=(DC) min./mini. 24 V,  
=(DC) max./maxi. 48 V  
Контакт Au/Au kontakt  
Styk srebrny/Au kontakt  
=(DC) min./mini 5 V  
=(DC) max./maxi. 24 V

Номинальный ток/Imenovitý proud/  
Prąd znamionowy /Voltajlar ~(AC) 10 A  
Ток включения/Spínací proud/Prąd łączeniowy/Nominal akđm  
~(AC) eff., min./mini 20 mA,  
~(AC) max./maxi. 6 A cos φ = 1  
~(AC) max./maxi. 3 A cos φ = 0,6  
=(DC) min./mini. 20 mA  
=(DC) max./maxi. 1 A

Номинальный ток/Imenovitý proud/  
Prąd znamionowy /Voltajlar =(DC) 20 mA  
Ток включения/Spínací proud/Prąd łączeniowy/Nominal akđm  
=(DC) min./mini. 5 mA  
=(DC) max./maxi. 20 mA

Температура окружающей среды  
Teplota okolí  
Temperatura otoczenia  
Ortam sđcaklıđtđ  
-15 °C ... +70 °C  
LGW...A2-7: -15 °C ... +85 °C

Температура рабочей среды  
Teplota média  
Temperatura czynnika  
Akđmkan sđcaklıđtđ  
-15 °C ... +70 °C  
LGW...A2-7: -15 °C ... +85 °C

Температура хранения  
Teplota skladování  
Temperatura przechowywania  
Depolama sđcaklıđtđ  
-30 °C ... +85 °C

**Положение при монтаже / Poloha vestavění / Położenie zabudowy / Montaj pozisyonu**

	<p>Стандартное положение при монтаже Standardní poloha vestavění Standardowe położenie zabudowy Standart montaj pozisyonu</p>	<p>± 0 max. +50 Pa</p>	<p>max. -50 Pa</p>	<p>max. ± 50 Pa</p>
--	---	------------------------	--------------------	---------------------

**Сборочные размеры / Montážní rozměry**  
**Wymiary montażowe / Boyutlar [mm]**  
**LGW ...A2, LGW...A2-7**

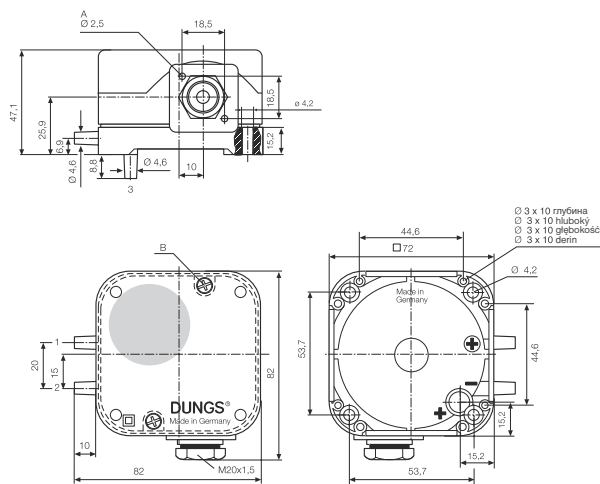

- A** Ø 2,5 для штекера прибора  
**DIN EN 175 301-803**  
**B** Продольная 0,8 и крестообразная щели согласно DIN EN ISO 4757-Z2  
**1** Соединение для подачи газа (+)  
**2** Соединение для подачи газа (-)  
**3** только для LGW...A2 по выбору Соединение для подачи газа (+)  
**4** Контрольная кнопка p+

- A** Ø 2,5 pro přístrojovou zástrčku DIN EN 175 301-803  
**B** Podélná drážka 0,8 a křížová drážka DIN EN ISO 4757-Z2  
**1** Tlakový přípoj (+)  
**2** Tlakový přípoj (-)  
**3** pouze LGW ...A2 opčně tlakový přípoj (+)  
**4** Zkušební tlačítko p+

**Сборочные размеры / Montážní rozměry**  
**Wymiary montażowe / Boyutlar [mm]**  
**LGW ...A2P**

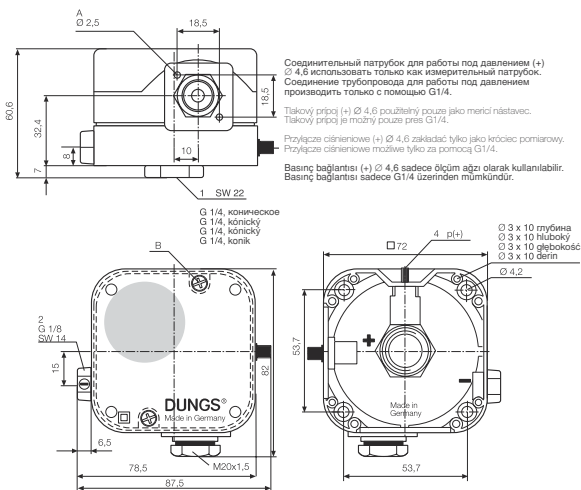

- A** Ø 2,5 dla wtyczki aparowej  
**DIN EN 175 301-803**  
**B** Z rowkiem 0,8 i z gniazdem krzyżowym DIN EN ISO 4757-Z2  
**1** Przyłącze ciśnieniowe (+)  
**2** Przyłącze ciśnieniowe (-)  
**3** tylko LGW ... A2 opcjonalne przyłącze ciśnieniowe (+)  
**4** Przycisk kontrolny p+

- A** Konektör soket için 2.5 çap  
**DIN EN 175 301-803**  
**B** Boylamasöna yarık 0.8 ve kroshead DΣN EN ISO 4757-Z2  
**1** Basıncı bağlantısđ (+)  
**2** Basıncı bağlantısđ (-)  
**3** Yalnız LGW ...A2 opsiyonel basıncı bağlantısđ (+)  
**4** Basıncı düğmesi p+

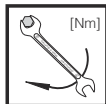

Макс. крутящие моменты  
 max. kroucí momenty  
 Maks. momenty obrotowe  
 Max. tork

Ø 3x14	M 3	M 4	G 1/8	G 1/4
1,2 Nm	1,2 Nm	2,5 Nm	5 Nm	7 Nm



Используйте специальные инструменты!  
 Používat vhodné nástroje!  
 Wykorzystać odpowiednie narzędzia!  
 Lütfen uygun aletleri kullanın

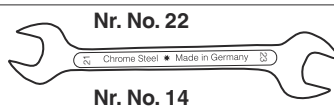

**Соединение для подачи давления**  
**Tlakový přípoj**  
**Przyłącza ciśnieniowe**  
**Basıncı musluklarđ**

- Соединение 1 (+)**  
 для подачи более высокого давления  
**Соединение 2 (-)**  
 для подачи более низкого давления  
**Соединение 3 (+)**  
 только для LGW...A2 по выбору  
 Соединение для более высокого давления

- Tlakový přípoj 1 (+)**  
 Přípoj vyššího tlaku.  
**Tlakový přípoj 2 (-)**  
 Přípoj nižšího tlaku.  
**Tlakový přípoj 3 (+)**  
 Pouze u LGW...A2, opčně  
 Přípoj vyššího tlaku.

- Przyłącze ciśnieniowe 1 (+)**  
 Do podłączenia wyższego ciśnienia.  
**Przyłącze ciśnieniowe 2 (-)**  
 Do podłączenia niższego ciśnienia.  
**Przyłącze ciśnieniowe 3 (+)**  
 Tylko LGW...A2P: opcjonalne  
 Do podłączenia wyższego ciśnienia.

- Basıncı bağlantısđ 1(+)**  
 Daha yüksek basıncı irtibatlar  
**Basıncı bağlantısđ 2(-)**  
 Daha düşük basıncı irtibatlar.  
**Basıncı bağlantısđ 3(+)**  
 Yalnız LGW ... A2, opsiyonel  
 Daha yüksek basıncı irtibatlar

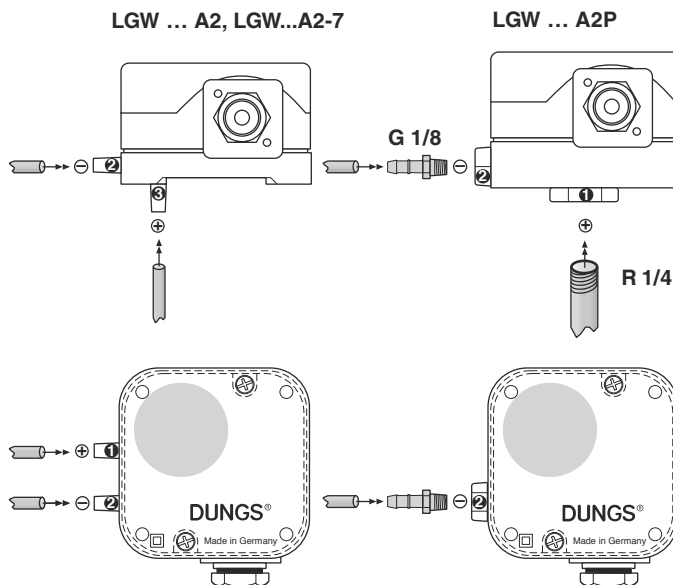

Узел запрещается использовать в качестве рычага.  
**Přístroj nesmí být používán jako páka.**  
 Urządzenia nie używać w charakterze dźwigni.  
 Üniteyi kaldıraç olarak kullanmayın.

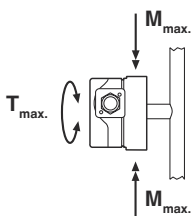

DN	6	8	
Rp	1/8	1/4	
<b>M<sub>max.</sub></b>	<b>25</b>	<b>35</b>	<b>[Nm] t ≤ 10 s</b>
<b>T<sub>max.</sub></b>	<b>15</b>	<b>20</b>	<b>[Nm] t ≤ 10 s</b>

### Соединение для подачи давления LGW...A2

Применять специальные шланги (для воздуха, дымового и отходящего газов).

Предохраняйте шланги от непреднамеренного снятия: применять **скобу** для связывания кабеля или шлангов, или **Ω-образную скобу**.

### Tlakový přípoj LGW...A2

Nasadit vhodné hadice (pro vzduch, kouřové a odpadní plyny).

Hadice zajistit proti neúmyslnému stažení: **kabelová sponka** nebo **hadicová sponka** nebo **Ω-sponka**.

### Przyłącze ciśnieniowe LGW...A2

Wykorzystać właściwe przewody giętkie (dla powietrza, spalin i gazów odlotowych).

Zabezpieczyć węże przed zsunięciem: wykorzystać **łącznik kablowy**, **opaskę mocującą** lub **zacisk do węży typu Ω**.

### LGW...A2 basdınc batlantısđ

Uygun hortum kullanđn (hava, baca gazđ ve egzoz gazlarđ iin).

Hortumlarđn kazara sđkđlmesini nlemek iin sarılamca raptedn: kablo batđ, kablo kelepesi veya Ω kelepesi kullanđn.

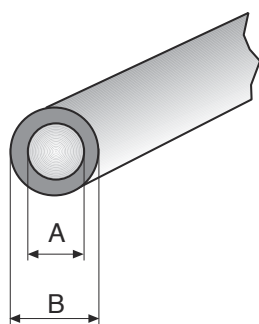

A: max. 4 mm  
 B: max. 15 mm

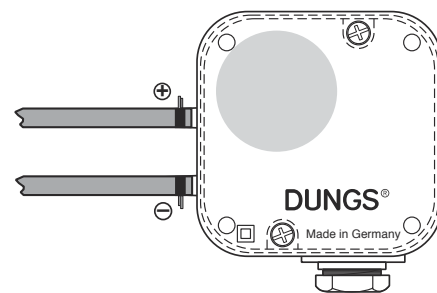
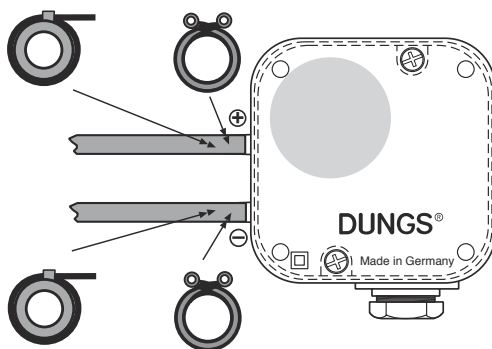

### Монтаж LGW... A2P

1. Реле давления прикручивается прямо на патрубок, имеющий внешнюю резьбу R 1/4. Рис. 1.
2. После завершения работ произвести проверку на герметичность и правильность функционирования.

**При монтаже следите, чтобы детали не вибрировали! Рис. 2.**

### Montáž LGW...A2P

1. Hlídač tlaku se našroubuje přímo na nátrubek s vnějším závitem R 1/4. Obrázek 1.
2. Po montáži provést zkoušku těsnosti a funkční zkoušku.

**Dbát na montáž bez vibrací! Obrázek 2.**

### Montaż LGW...A2P

1. Czujnik ciśnienia należy wkręcić bezpośrednio na króciec rurowy z gwintem zewnętrznym R 1/4, rysunek 1.
2. Po zakończeniu montażu skontrolować szczelność i działanie!

**Zapewnić zabudowę gwarantującą wyeliminowanie drgań, rysunek 2!**

### LGW...A2P'nin takđlmasđ

1. Basdınc anahtarđnđ, R1/4 dđm dipleri olan bir boru soket zerine dotrudan vidalayđn.
2. Takmadan sonra n sđzđntđ ve fonksiyon testi yapđn.

**Basdınc anahtarđnđn titreşime meydan veremeycek şekilde takđlmasđnđ sarılayđn 2.**

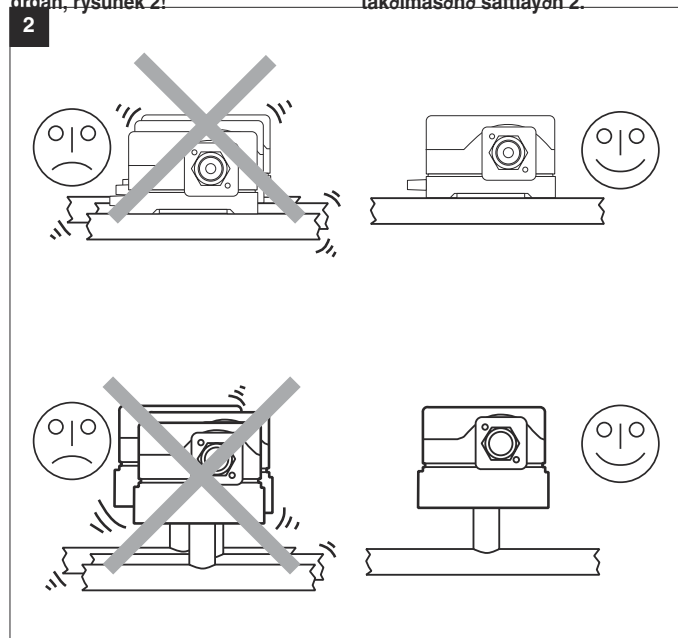
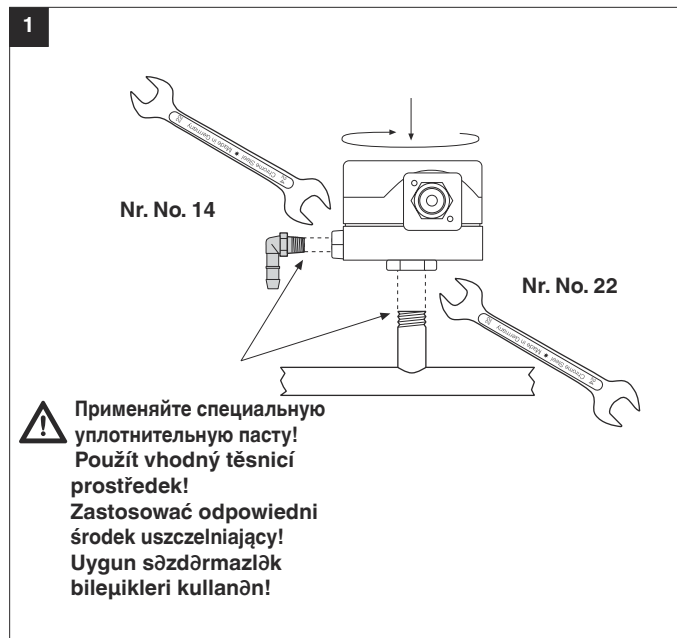

**Переключательная функция****При возрастающем давлении**

1 NC открывается  
2 NO закрывается

**При падающем давлении**

1 NC закрывается  
2 NO открывается

**Spínací funkce****Při stoupajícím tlaku**

1 NC otvára  
2 NO zavírá

**Při klesajícím tlaku**

1 NC zavírá  
2 NO otvára

**Funkcja przełączania****Przy rosnącym ciśnieniu:**

1 NC rozwiera  
2 NO zwiéra

**Przy malejącym ciśnieniu:**

1 NC zwiéra  
2 NO rozwiera

**Anahtarlama fonksiyonu  
Basınç yükselirken**

1. NC açılır.  
2. NO kapanır.

**Basınç azalırken**

1. NC kapanır.  
2. NO açılır.

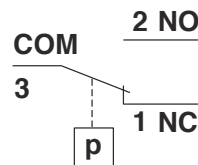
**Электрическое соединение  
IEC 730-1 (DIN EN 60 730 T1)**

через кабелепровод M20x1,5 с разгрузочным от натяжения приспособлением, на винтовых зажимах для кабеля Ø 7 - Ø 12,5 мм



Не имеется абсолютной защиты от прикосновения, возможен контакт с частями, проводящими ток!

Для повышения коммутационной способности, при значении постоянного тока < 20 мА и 24 В, рекомендуется применение звена RC.

**Elektrický přípoj  
IEC 730-1 (DIN EN 60 730 T1)**

Přes kabelovou průchodku M20x1,5, s odlehčením od tahu, na šroubových svorkách pro kabel s Ø 7 až Ø 12,5 mm.



Ochrana před dotykem není zásadně zaručena, kontakt s vodivými částmi možný!

Ke zvýšení spínacího výkonu se u DC-použití < 20 mA a DC 24 V doporučuje nasazení RC-článku.

**Podłączenie elektryczne  
IEC 730-1 (DIN EN 60 730 T1)**

Poprzez wlot kablowy M20x1,5 z elementem przejmującym naprężenia rozciągające do zacisków śrubowych dla przewodów Ø 7 do Ø 12,5 mm.



Zasadniczo nie jest stosowana ochrona przed dotknięciem, stąd nie jest wykluczona możliwość kontaktu z częściami pod napięciem!

Dla podwyższenia zdolności przełączania zalecane jest wykorzystanie członu RC w zastosowaniach DC (zasilanie prądem stałym) < 20 mA i 24 V.

**Elektriksel Bağlantı  
IEC 730-1 (DIN EN 60730 T1)**

Kablo girişi M20x1,5, vasıtasıyla, çapı 7 ile 12.5 mm aralığındaki kablolar için uygun bir lastik gromet ile



Kazara temasa karımd korunma yoktur. Elektrikli kışdımlarla temas mümkündür.

Anahtarlama kapasitesini artırmak için, 20 mA'den küçük akım deęerleri ve 24 V d.c. uygulamalar için bir RC aygıtı kullanmanızı tavsiye ederiz.

по выбору  
opcjnie  
opcjonalnie  
opsiyonel  
DIN EN 175 301-803

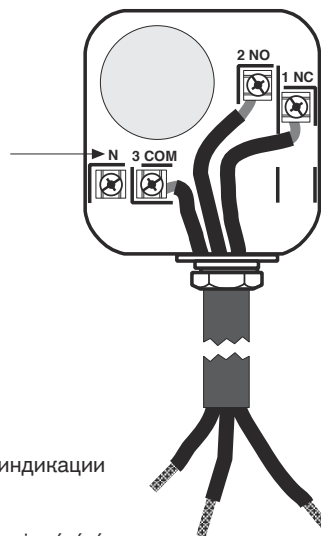
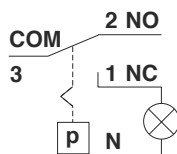
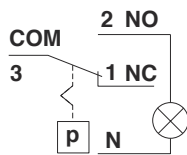
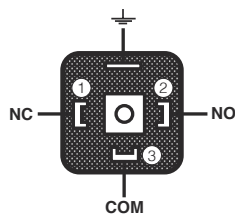

**N**  
по выбору  
для оптической индикации коммутаций  
**opcjnie**  
pro optickou indikaci spínání  
**opcjonalnie**  
dla optycznego wskaźnika łączenia  
**Opsiyonel**  
Görsel göstergeler için



### Контрольная кнопка только у LGW...A2P

Если в трубопроводе имеется давление, то путем нажатия (выпуск воздуха из нижней камеры) контрольной кнопки p+ выключатель переключается с NO на NC. Кнопку нажимать прибл. **5 сек.** Отпустив кнопку, выключатель переключается с NC на NO.

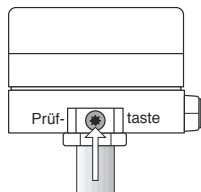

**p+**  
Контрольная кнопка  
zkušební tlačítko  
Przycisk kontrolny  
Test düğmesi

### Zkušební tlačítko pouze LGW ... A2P

Při připojení tlaku mění spínač stisknutím (odvzdušnění dolní komory) zkušební tlačítko p+ od NO k NC. Zkušební tlačítko stisknout na cca **5 s.** Když je tlačítko uvolněno, mění spínač od NC k NO.

### Przycisk kontrolny tylko LGW ... A2P

Przy doprowadzonym ciśnieniu przekaźnik ulega przełączeniu po naciśnięciu przycisku kontrolnego p+ z NO na NC (odpowierzenie dolnej komory). Przycisk kontrolny należy przytrzymać w pozycji wciśnięcia przez ok. **5 sekund.** Z chwilą zwolnienia nacisku na przycisk przekaźnik powraca ze stanu NC do NO.

### Test düğmesi Yalnız LGW... A2P

Basınç varken, test düğmesi p+’ya basıldığında (alt odacılığın boşaltılması) anahtar NO’tan NC’ye devre geçirir. Test düğmesine yaklaşık 5 saniye süreyle basınç. Düğme bırakıldığında, anahtar NC’den NO’ya devre geçirir.

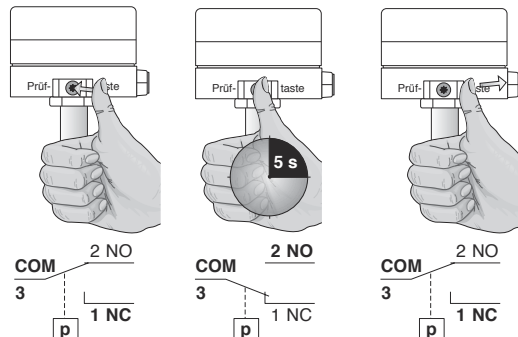

### Настройка реле давления

С помощью специального инструмента, отвертки № 3 или PZ 2, открутить болты на кожухе, рис. 1. Кожух снять.

**⚠ Не имеется абсолютной защиты от прикосновения, возможен контакт с частями, проводящими ток!**

### Настройка LGW...A2, LGW...A2P

Реле давления установить с помощью регулировочного колесика со шкалой 1 на заданное значение, рис. 2. **Соблюдать указания изготовителя горелок!** Реле давления включается при повышении давления: Настройка **↑**. Реле давления включается при падении давления: Настройка **↓**. Кожух снова установить на место!

### Nastavení hlídače tlaku

Kryt vhodným nářadím odmontovat, šroubovák č. 3 resp. PZ 2, obrázek 1. Kryt sejmout.

**Ochrana před dotykem není zásadně zaručena, kontakt s vodivými částmi možný!**

**⚠ Nastavení LGW...A2, LGW...A2P**

Hlídač tlaku nastavit na regulačním kolečku se stupnicí na předepsanou požadovanou hodnotu tlaku, obrázek 2.

**Dbát návodu výrobce hořáku!**

Hlídač tlaku spíná při stoupajícím tlaku: nastavení **↑**.

Hlídač spíná při klesajícím tlaku: nastavení **↓**.

Kryt opět nasadit!

### Regulacja czujnika ciśnienia

Zdemontować kołpak przy pomocy odpowiedniego narzędzia; wykorzystać wkrętak nr 3 lub PZ 2, rysunek 1. Zdjąć kołpak.

**⚠ Zasadniczo nie jest stosowana ochrona przed dotknięciem, stąd nie jest wykluczona możliwość kontaktu z częściami pod napięciem.**

### Regulacja LGW...A2, LGW...A2P

Wyregulować czujnik ciśnienia przy pomocy pokrętki ze skalą **1** nastawiając wymaganą wartość zadaną ciśnienia, rysunek 2.

**Przestrzegać instrukcji producenta palnika!**

Czujnik ciśnienia ulega przełączeniu przy rosnącym ciśnieniu: nastawa **↑**. Czujnik ciśnienia ulega przełączeniu przy malejącym ciśnieniu: nastawa **↓**.

Na powrót założyć kołpak!

### Basınç anahtarının ayarlanması

Uygun bir alet (örneğin tornavida no.3 veya PH1, Ωekil 1. kullanarak kapakı sökün. Kapakı yerinden alın.

**⚠ Kazara temasa karımı koruma yoktur. Elektrikli kısımlarla temas mümkündür.**

### LGW...A2, LGW...A2P’yi ayarlamak

Basınç anahtarını, ölçerini kullanarak ayar dairesi üzerinde, belirtilen ayar noktasına ayarlayın, Ωekil 2. **Yakıncı üreticisinin talimatlarına uyun.**

Basınç anahtarını, basınç artışıyla konum devre geçirir. Sol limit hattında yukarı doğru yapın. Basınç anahtarını basınç azaldıkça konum devre geçirir. Sağ limit hattında aşağı doğru yapın. Kapakı yerine takın

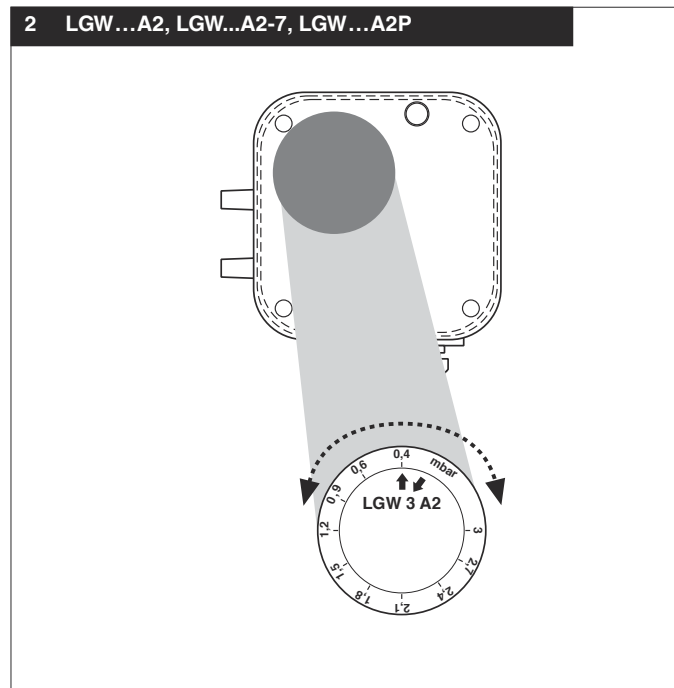
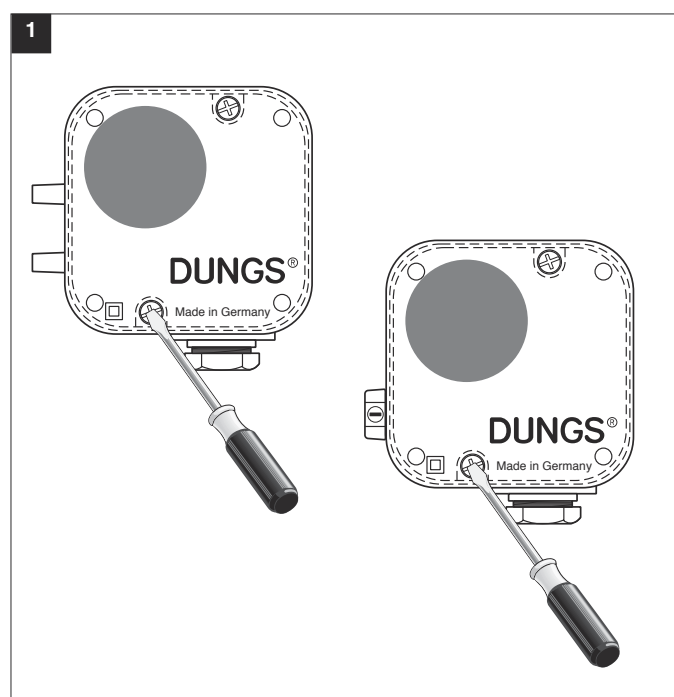

Запасные части/ Оснастка Náhradní díly/příslušenství Części zamienne/osprzęt Yedek parça/aksesuar	Заказной № Objednávací číslo Nr zamów. Sipariş no
Угловой резьбовой шутицер Úhlové šroubení Kątowy króciiec wkręsaný Rakorlu dirsek G 1/8	230 278
Угловой резьбовой шутицер Úhlové šroubení Kątowy króciiec wkręsaný Rakorlu dirsek G 1/4	230 279
Комплект: Приборная вилка G3, 3-полюсная, без зазем- ления Sada: přístrojová zástrčka G3, 3pólová bez uzemnění Zestaw: wtyczka urządzenia G3, 3-bieg. bez uziemienia Set: Cihaz fişli G3, 3 kutuplu, toprak hatsız	231 770
Крепелъная пластина Upevňovací deska Płytka montażowa Sabitleme plakası	230 301
LGW...A2-7 Комплект для переоборудования вентиляционного узла Sada příslušenství hlídač tlaku Zestaw wyposażeniowy do instalacji klimatyzacyjnej Klima seti, tamamlayıcı eleman- lar	258 247
Штепсельная розетка, серая Svorkovnice, šedá Puszka instalacyjna, szara Hat soketi, gri	210 318

GDMW, 3 pol. + E

Запасные части / комплентующие Náhradní díly / příslušenství Części zamienne / osprzęt Yedek parçalar / Aksesuarlar	Номер заказа Objednávací číslo Nr katalogowy Sipariş numarası						
Набор для монтажа тлеющих лампMontážní sada - dout- navkyZestaw montażowy neonówkiKızdırma lambaları montaj setiЗеленый / zelená / zielony / yeşil	<table border="1"> <tr> <td>230 V</td> <td>24 V</td> </tr> <tr> <td>248 239</td> <td>248 240</td> </tr> </table>	230 V	24 V	248 239	248 240		
230 V	24 V						
248 239	248 240						
Набор для монтажа тлеющих лампMontážní sada - dout- navkyZestaw montażowy neonówkiKızdırma lambaları montaj setiЖелтый / žlutá / żółty / sarı	<table border="1"> <tr> <td>230 V</td> <td>120 V</td> <td>24 V</td> </tr> <tr> <td>231 773</td> <td>231 772</td> <td>231 774</td> </tr> </table>	230 V	120 V	24 V	231 773	231 772	231 774
230 V	120 V	24 V					
231 773	231 772	231 774					
Запасной комплект, кожух IP 65 Náhradní sada kryt IP 65 Zestaw części zamiennych po- krywy IP 65 Yedek set bamişk IP 65	257 841						
Адаптер Adaptér Adapter Adaptör ø 4 / ø 6 (50x)	237 837						
адаптер adaptér Adapter Adaptör ø 4 / ø 6 (2 x)	266 037						
Винт с цилиндрической головкой šroub s válcovou hlavou śruba z łbem walcowym silindir başlı vida ø 3x14 (2 x)	266 045						



Проводить работы на реле давления разрешается только квалифицированному персоналу.

Práce na hlídači tlaku smějí být prováděny pouze odborným personálem.

Prace w obrębie czujnika ciśnienia mogą być wykonywane wyłącznie przez fachowców.

Presostat ünitesinde yapđlmasđ gereken işlemler sadece yetkili servis elemanlarđ tarafđndan yapđlmalđdır.



Не допускается стекание конденсата обратно в узел. При низких температурах, в результате обледенения, возможно нарушение и прекращение работы узла.

Kondenzát nesmí vniknout do přístroje. Při teplotách pod bodem mrazu je možná chybná funkce/výpadek způsobený námrazou.

Nie dopuścić do wniknięcia kondensatu do urządzenia. W minusowych temperaturach może to spowodować nieprawidłowe działanie/uszkodzenie na skutek zamrznięcia.

Kondanse suyun cihazđn içine girmesini önleyiniz. Sđcakiđtđn sđfđrđn altđna dđmmesi halinde, bu su donabilir ve bu da hatalđ işlev / cihazđn çalıřmamasđna sebep olabilir.

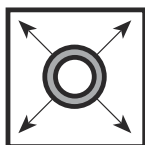

При проведении проверки трубопровода на герметичность шаровой кран перед реле давления следует закрутить.

Zkouška těsnosti potrubí: kulový kohout před hlídačem tlaku zavřít.

Kontrola szczelności rurociągu: zamknąć zawór kulowy leżący przed czujnikiem ciśnienia.

Boru hatlarđnđn sđzdđrmazlıđtđnđn kontrolü: Presostat ünitesinden önceki yuvarlak (küresel) vanayı kapatđnđz.



После завершения работ на реле давления газа провести проверку на герметичность и правильность функционирования.

Po ukončení prací na hlídači tlaku: provést zkoušku těsnosti a funkční zkoušku.

Une fois les travaux sur le pressPo zakończeniu prac w obrębie czujnika ciśnienia należy przeprowadzić kontrolę szczelności i działania. ostat terminés, procéder toujours à un contrôle d'ętatanchéité et de fonctionnement.

Presostat ünitesindeki çalıřmalardan sonra: Sđzdđrmazlıđk ve fonksiyon kontrolü yapđnđz.



Запрещается проведение работ, если узел находится под напряжением. Избегайте открытого огня. Соблюдайте инструкции государственных ведомств.

Nikdy neprovádět práce tehdy, když je zařízení pod napětím. Nepřibližovat se s otevřeným ohněm. Dodržovat místní předpisy.

Nigdy nie podejmować czynności roboczych w warunkach utrzymania doprowadzenia napięcia. Unikać otwartych źródeł ognia. Przestrzegać przepisów bhp.

Gaz basđncđ veya elektrik gerilimi mevcutken katiyen sistemde herhangi bir çalıřma (bakđm / onarđm / detijütirme vs.) yapmayđnđz. Açđk ateş bulunduymayđnđz. Kanuni yönetmeliklere uyunuz.



При несоблюдении указаний может быть нанесен физический или материальный ущерб.

Při nedodržování pokynů jsou možné následné škody na zdraví nebo věčné škody.

Nie przestrzeganie wskazówek postępowania może być przyczyną szkód osobowych i rzeczowych.

Verilen bilgi ve talimatlara uyulmazsa, can ve mal kaybđ veya hasar sđz konusudur.



Во избежание сбоев или выхода из строя установки, просим избегать в помещении работу с силиконовыми маслами и средствами, содержащими летучие силиконовые вещества (силоксаны).

Zabránit výskytu silikonových olejů a prchavých silikonových složek (siloxanů) v okolí. Chybná funkce / výpadek možný.

Unikać w otoczeniu olejów silikonowych i lotnych składników silikonowych (siloksanów). Możliwość nieprawidłowego działania lub awarii.

Çevrede silikon yağları ve uçucu silikon içeren kısımlar (siloksanlar) olması önlenmelidir. Hatalı fonksiyon / bozulma olabilir.



Все установки и параметры настройки осуществляются только в соответствии с руководством по эксплуатации производителя котла / горелки.

Veškeré hodnoty a parametry musí být nastaveny v souladu s provozní příručkou vydanou výrobcem kotle/hořáku.

Wszystkie ustawienia i wartości nastawcze należy realizować zgodnie z instrukcją obsługi producenta kotła / palnika.

Tüm ayarları ve ayar parametrelerini kazan/fırın imalatçısının işletme kılavuzu ile uyumlu olarak yapınız.



Директива ЕС по оборудованию, работающему под давлением (PED) и Директива ЕС по энергоэффективности зданий (EPBD) требуют регулярных проверок генераторов тепла для долгосрочного обеспечения высокой производительности и минимального воздействия на окружающую среду. По истечении их срока службы следует производить замену компонентов, обеспечивающих безопасность работы. Эта рекомендация касается только нагревательных установок, а не случаев тепловой обработки. DUNGS рекомендует замену согласно данным из следующей таблицы:

Směrnice o tlakových zařízeních (PED) a směrnice o energetické účinnosti v budovách (EPBD) předepisují pro tepelné generátory pravidelné revize, jejichž cílem je zajistit dlouhodobý provoz s pokud možno co nejvyšším koeficientem využitelnosti, a potažmo co možná nejmenšími negativními dopady na životní prostředí. Existuje nezbytnost výměny komponent, relevantních pro bezpečnost, po dosažení doby jejich životnosti. Toto doporučení platí pouze pro topná zařízení a ne pro aplikace termoprocesu. DUNGS doporučuje výměnu podle následující tabulky:

Dyrektywa dotycząca urządzeń ciśnieniowych (PED) i dyrektywa w sprawie charakterystyki energetycznej budynków (EPBD) wymagają regularnej kontroli generatorów ciepła w celu trwałego zapewnienia wysokiej efektywności w wykorzystaniu energii i minimalnego obciążenia środowiska. Po przekroczeniu okresu użytkowania istotnie konieczność wymiany elementów istotnych dla bezpieczeństwa. Niniejsze zalecenie obowiązuje tylko dla urządzeń grzewczych, a nie dla zastosowań procesów termicznych. DUNGS zaleca wymianę zgodnie z niżej przedstawioną tabelą:

Basınçlı cihaz yönetmeliği (PED) ve binaların toplam enerji verimliliği ile ilgili yönerge (EPBD) yüksek verim ve dolayısıyla düşük çevreye emisyonlarının uzun vadede sağlanması için ısı üreteçlerinin düzenli olarak kontrol edilmesini öngörmektedir. Güvenlik açısından önemli parçaların, öngörülmüş azami kullanma süreleri sona erince değiştirilmesi gereklidir. Bu öneri sadece kalorifer tesisleri için geçerlidir, termoproces uygulamaları için değil. DUNGS, aşağıdaki tabloya göre deđitirme işlemleri yapılmasını önerir:

Komponenty, отвечающие за безопасность Komponenta, relevantní pro bezpečnost Elementy istotne dla bezpieczeństwa Güvenlik açısından önemli parçalar	Срок службы в зависимости от конструкции Návrhová životnost Uwarunkowany konstrukcyjnie cykl życia Yapıdan kaynaklanan çalışma ömrü		Стандарт CEN Norma CEN Norma CEN CEN normu
	Кол-во циклов Počet cyklů Liczba cykli Döngü sayısı	Время [лет] čas [letech] Czas [lat] Zaman [yıl]	
Системы испытания клапанов / Systémy zkoušení ventilu Systemy kontroli zaworów / Valf test sistemleri	250.000	10	EN 1643
Газ/plyn/ Gaz Реле давления / Hlídač tlaku / Czujnik ciśnieniowy / Presostat	50.000	10	EN 1854
Воздух/Vzduch/Powietrze/Hava Реле давления / Hlídač tlaku / Czujnik ciśnieniowy / Presostat	250.000	10	EN 1854
Выключатель, срабатывающий при снижении давления / vypínač nedostatku plynu / Czujnik niedoboru gazu / Gaz eksik şalteri	N/A	10	EN 1854
Контроллер горения / manager spalování Menedžer paleniska / Ateşleme yöneticisi	250.000	10	EN 298 (Газ/plyn/ Gaz) EN 230 (Масло/olej/ Olej/Yağ)
УФ датчик пламени <sup>1</sup> UV čidlo plamene <sup>1</sup> Czujnik zaniku płomienia UV <sup>1</sup> UV alev sezici <sup>1</sup>	N/A	10.000 Кол-во часов работы Provozní hodiny Godziny pracy İşletme saatleri	---
Регуляторы давления газа <sup>1</sup> / Regulátory tlaku plynu <sup>1</sup> Regulatory ciśnienia gazu <sup>1</sup> / Gaz basıncı ayar cihazları <sup>1</sup>	N/A	15	EN 88-1 EN 88-2
Газовый клапан с системой контроля клапанов <sup>2</sup> plynový ventil se systémem na přezkušování ventilů <sup>2</sup> Zawór gazu z układem kontroli zaworów <sup>2</sup> Valf kontrol sistemine sahip gaz valfi <sup>2</sup>	после установленной ошибки po detekci chyby po wykryciu błędu Hata algılandıktan sonra		EN 1643
Газовый клапан без системы испытания клапанов <sup>2</sup> / Plynový ventil bez systému zkoušení ventilů <sup>2</sup> / Zawór gazowy bez systemu kontroli zaworów <sup>2</sup> / Valf test systemsiz gaz valfi <sup>2</sup>	50.000 - 200.000 в зависимости от номинального диаметра dle jmenovité světlosti zależnie od średnicy znamionowej genişlikten dolayı	10	EN 161
Система соединения газа с воздухом / Systémy směsi plynového paliva a vzduchu / Systemy zespolone gazowo-powietrzne / Gaz-Hava kombine sistemleri	N/A	10	EN 88-1 EN 12067-2

<sup>1</sup> Ухудшающиеся эксплуатационные характеристики вследствие старения / Zhoršování provozních vlastností časem

Pogarszające się właściwości eksploatacyjne wskutek starzenia / Eskimeden dolayı çalışma özelliklerinin düşmesi

<sup>2</sup> Газы семейств II, III / Rodiny plynů II, III / Rodzaje gazu II, III / Gaz sınıfı II, III

N/A не применимо / nehodí se / nie dotyczy / uygulanamaz

Фирма сохраняет за собой право на изменения, проводимые в процессе технического совершенствования. / Změny, které slouží technickému pokroku, vyhrazeny. / Zmiany podyktowane potrzebami postępu technicznego zastrzeżone. / Teknik gelişme ve geliştirmede açsından yararlı olabilecek detaylıklar yapma hakkı saklıdır.

Администрация и  
производство  
Administrace a provoz  
Adres zarządu i zakładu  
Σdare ve işletme

Karl Dungs GmbH & Co. KG  
KarL-Dungs-Platz 1  
D-73660 Urbach, Germany  
Telefon +49 7181-804-0  
Telefax +49 7181-804-166

Почтовый адрес  
Korespondenční adresa  
Adres korespondencyjny  
Yazduma adresi

Karl Dungs GmbH & Co. KG  
Postfach 12 29  
D-73602 Schorndorf  
e-mail info@dungs.com  
Internet www.dungs.com